

Trapézlemezek szerelési útmutatója

1. Megrendelés

A < 35 mm-es profilú trapézlemez nem kisebb, mint 6° (10%), míg a ≥ 35 mm-es profilok nem kisebb, mint 4° lejtésű tetősíkokon alkalmazhatók. A lemezek méretre vágásánál nem veszik figyelembe a ferde tetőleleteket. A javasolt maximális lemez hosszúságot minden profil műszaki specifikációja tartalmazza. Ha a tetősík hossza meghaladja a javasolt maximális lemez hosszúságot, lemezcsatlakozást kell alkalmazni, és ilyenkor a szükséges hossz (pl. 15,58 m) a megrendelés előtt meg kell osztani közelítőleg fele-fele arányban, hozzáadva a megfelelő átfedés hosszát is a profilmagasság és a tetősík lejtésének függvényében [$> 14^\circ$ (25%) min. 150 mm, $\leq 14^\circ$ (25%) min. 200 mm]. A homlokzatokon 100 mm-es haránt irányú átfedés alkalmazandó. Ha a tetősík lejtése $\leq 14^\circ$ (25%), ajánlott a haránt és hosszirányú átfedések szigetelése. **A Gyártó nem vonható felelősségre az egyes megrendelések között a színárnyalatban, a felület megjelenésében, a méretszórásban (az adott termékre érvényes szabványok megengedte tűréshatáron belül) előforduló különbségekért.**

Az aluzinc és a bevonatos lemezek a gyári csomagolásban nem tárolhatók a gyártás napjától számított három hétnél hosszabb ideig. Ennek lejártá után a csomagolásokat fel kell bontani, el kell távolítani a védőfóliát (ha van) a lemezekről, és a lemezek közé vékony választékot kell elhelyezni. A horganyzott lemezeket csak száraz és jól szellőző helységekre szabad tárolni. Ha a szállítás során nedvességet kap, azonnal szét kell választani és meg kell szárítani a lemezeket – ellenkező esetben fehérrozsda léphet fel. A tárolás teljes időtartama nem haladhatja meg a gyártás napjától számított 5 hónapot.

A szerves bevonat nélküli, Z200, AZ150 i ZA255 vastagságú fém bevonatú lemezek az EN ISO 12944-2:1998 szabvány szerinti C1 és C2 korróziós kategóriájú környezetben, épületeken belül használhatók.

2. Szállítás

Kézi lerakodás, hordás esetében biztosítani kell annyi személy részvételét, hogy elkerülhető legyen a lemezek egymáson csúszása. Villástargoncás lerakodásnál különösen oda kell figyelni arra, melyik oldalán van a lemeznek a dekorbevonata, a villák egymás közötti távolságát pedig a lemez hosszának megfelelően kell megválasztani.

3. Szerelés

Szerelés előtt ellenőrizni kell a tetőszerkezet szakszerű kivitelezését, azaz az átlókat, a síkok egyenességét, valamint a lemez és a fólia vagy szigetelőlemez közötti légrés figyelembevételét. Az alátámasztási pontok távkozeit a műszaki terv, vagy a gyártói terhelhetőségi táblázatok alapján végzett számítások eredményei adják meg.

A lemeztáblák felrakási sorrendjét a tetőre az **1. ábra** mutatja, a homlokzatra pedig a **2. ábra**, a felrakás irányát pedig minden esetben az adott helyen uralkodó széljárással szemben kell megválasztani. Az első lemeztáblák felszerelésénél a megfelelő gondosság (derékszög az ereszel) elkerülhetővé teszi a lemez ereszcatornára tartását vagy attól elfutását, azaz a lemezsor „fogozottságát”. Ha felső ereszszegélyt alkalmaz, ne feledkezzen meg arról, hogy úgy szerelje fel, hogy lehetővé tegye az esetleg lecsapódó vízpára elvezetését a fóliáról az ereszcatornába. A T-14 profil rögzítéséhez 3,7 x 60 mm-es tetőfedő szeg ajánlott a hullámhegyeknél beütve (**3. ábra**).

A többi profilhoz a szerkezettől függően 4,8 x 35 mm-es bádogos csavar (**4. ábra**), vagy 5,5 x 35 mm-es önmetsző csavar (**5. ábra**), a hullámhegyeknél becsavarva. Az eresznél, a gerincnél és a haránt csatlakozásoknál minden második hullámnál kell rögzíteni, míg a köztes léceknél (tetőn és homlokzaton) minden harmadikban. A szélső lemezek peremét minden lécnél rögzíteni kell az utolsó hullámban. A hosszanti átlapolásoknál a szükségnek megfelelően 2-3 kötőelemet (csavart, szegecset) kell alkalmazni 1 m-enként.

A csavar/szög szükséglet kb. 5-6 db/m² (olyan helyeken, ahol az erős szelek jellemzők, sűrítieni kell a rögzítési pontokat). A rögzítés tömítettségét az EPDM szigetelésű kötőelemek biztosítják, ahol a helyes (merőleges) csavarozásnál/szögelésnél a tömítésnek kissé ki kell türemkednie az alátét alól.

Figyelem! A védőfóliát a rögzítés előtt mindig le kell húzni, másképp a tömítés nem fekszik fel, és nem szigetel megfelelően.

A gerinclemezt rövid (20 mm-es) csavarokkal kell „lemez a lemezhez” rögzíteni max. 300 mm-es osztásközzel, előzetesen tömítőprofilal, univerzális tömítéssel vagy PURS szalaggal szigetelve (**7. ábra**).

A többi bádogos elem rögzítéséhez 3,5 x 30 mm-es bádogos csavarokat ajánlunk (**6. ábra**).

Az általunk gyártott hófogók alkalmazása a jelentős lejtési szögű tetőkön (**8. ábra**) elkerülhetővé teszi a tavaszi ereszcatorna javításokat, cseréket, és kizárja a kockázatát a hóréteg lecsúszásának az arra járók fejére.

A tapasztalt kivitelezőknek megvannak a saját megoldásaik, melyeket a gyártó elfogadhat.

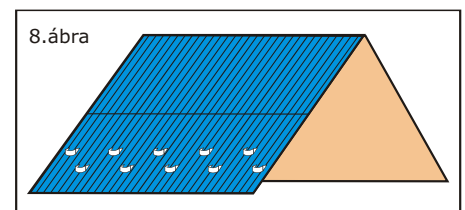
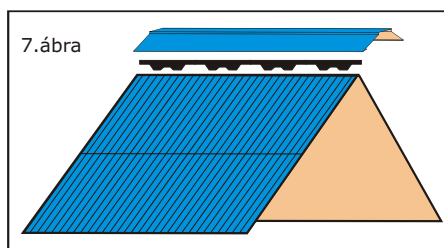
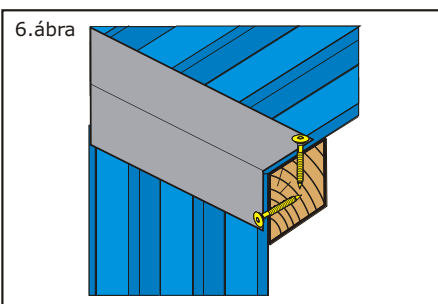
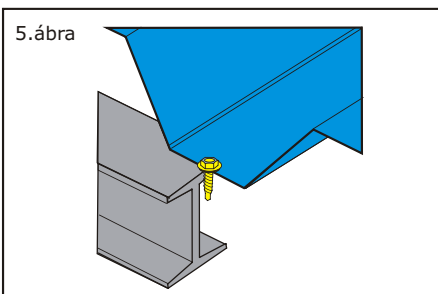
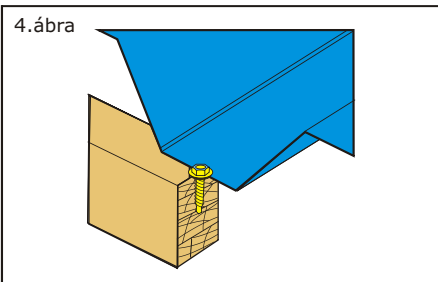
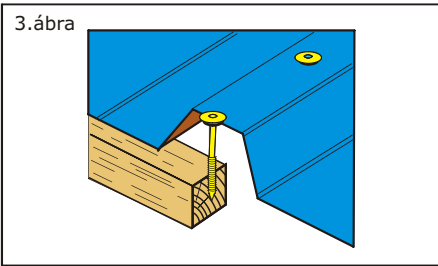
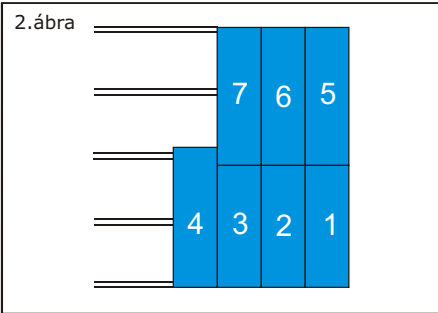
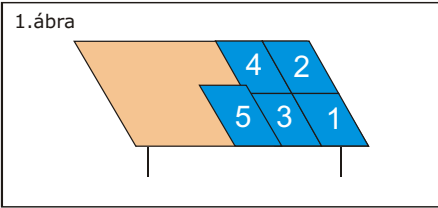

9. ábra

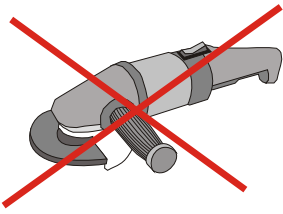

4. A lemezek vágása

Tilos a lemezek vágása olyan szerszámokkal, amelyek használata jelentős hőfejlődéssel (hirtelen hőmérséklet-emelkedéssel) jár, így pl. sarokcsiszolóval (**9. ábra**). Ez a szerves védőréteg és a horganyzás sérülésével járna, aminek következtében megindul a korrózió, amit a lemezfelületbe olvadó felhevült forgácsdarabok tovább gyorsítanak. Megfelelő szerszám pl. a Nibbler vibrációs olló, vagy rövid vágáshosszaknál az egyszerű lemezolló.

A gyártó ajánlja a fedetlen vágott élek védelmét lakkozással, ez vonatkozik a gyári vágásból származó élekre is.

5. Járás a tetőn

A szerelést úgy kell megszervezni, hogy minél kevesebb járásra legyen szükség a már felszerelt lemeztáblákon. Ha erre mindenképp szükség van, az alátámasztásoknál kell a tetőn lépkedni, vigyázva arra, hogy a talpon ne legyenek a lemez vágásából, megmunkálásából származó forgácsdarabok, amelyek felsérthetik a szerves bevonatot. A szerelés befejezése után a tetőt meg kell tisztítani mindenféle forgácstól, reszeléktől, csavaroktól és egyéb elemektől, amelyek korróziós fészkek kialakulását okozhatják.

6. Karbantartás

A szállítás, a szerelés, a megmunkálás folyamán keletkezett esetleges sérüléseket megtisztítás és zsírtalanítás után megfelelő védelemmel, lakk fedéssel kell ellátni. A lakkozással nem védett vágási éleken bekövetkezhet a bevonatrétegek felválása. Ajánlott a tető évenkénti felülvizsgálata a szükséges karbantartási műveletek megállapításához.

A jelen szerelési utasítással kapcsolatos minden kérdését felteheti a info@lemezhome.hu e-mail címre elküldött levélben